

Principedetail gevelbekleding LANDER vlakke S125

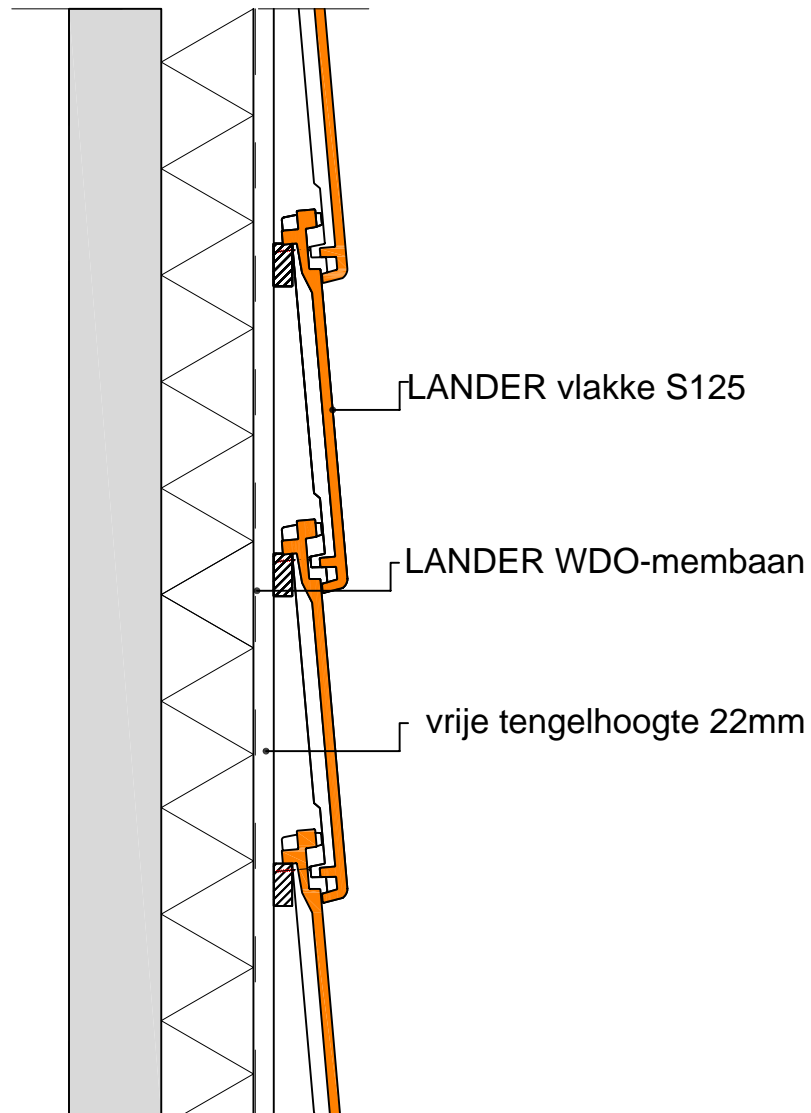

Technische gegevens LANDER S125:

afmeting	: ca. 265 x 415 mm.
stuks per m ² .	: 12,1 - 12,8 st. p/m ²
dekbreedte	: ca. 232 mm.
deklengte	: 336 - 356 mm.

Alle berekeningen, tekeningen, gegevens, e.d. zijn kosteloos en indicatief. Hieraan kunnen geen rechten worden ontleend of aansprakelijkheid worden geaccepteerd. Zonder toestemming van LANDER is kopiëren en verspreiden niet toegestaan.

LANDER	Gevel detail met LANDER T141VAR gevelbekleding.	detailnummer 1
		schaal 1:8
		datum 29-10-2007
		getekend MN
	Lander Dakarchitectuur BV Modelleur 4 5171 SL Kaatsheuvel Tel.: (0416) 280246	Fax: (0416) 278652 E-mail: info@lander.nl Internet: www.lander.nl

Principedetail gevelbekleding LANDER vlakke S125

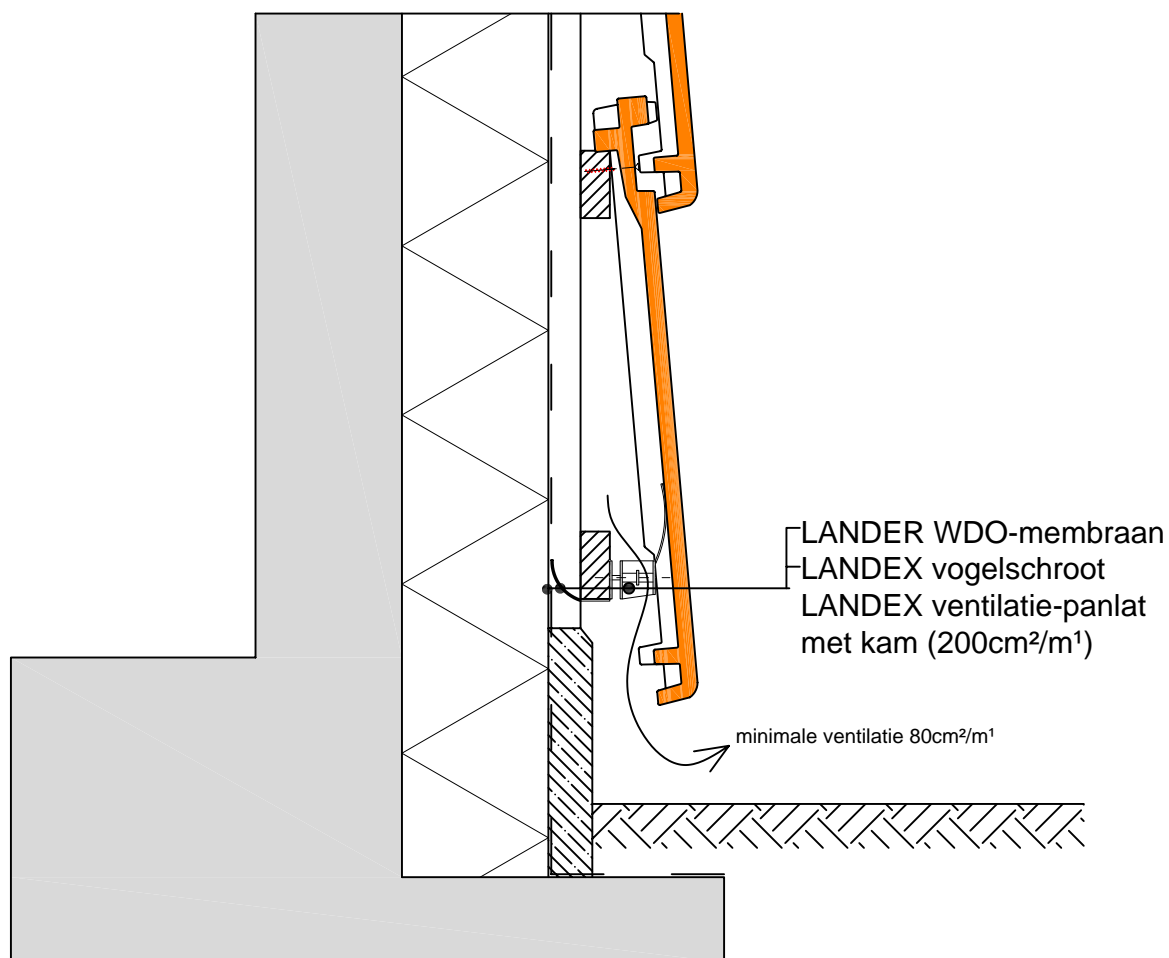
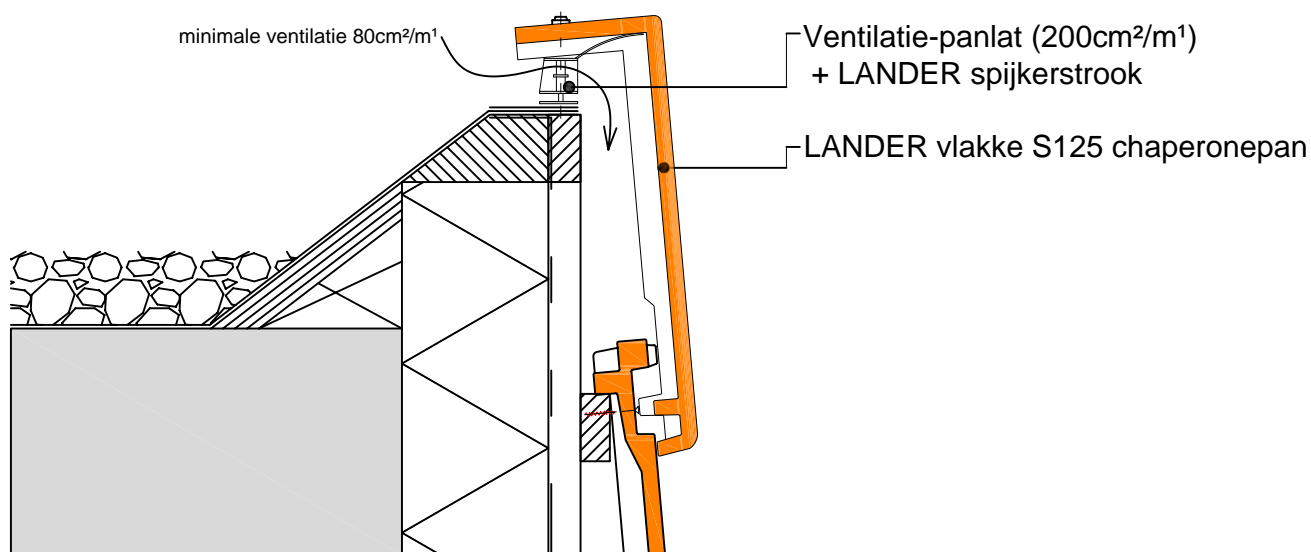

Alle berekeningen, tekeningen, gegevens, e.d. zijn kosteloos en indicatief. Hieraan kunnen geen rechten worden ontleend of aansprakelijkheid worden geaccepteerd. Zonder toestemming van LANDER is kopiëren en verspreiden niet toegestaan.

	Aansluiting gevel met platdak d.m.v. chaperonne pan.		detailnummer 2
	Lander Dakarchitectuur BV		schaal 1:5
	Modelleur 4 5171 SL Kaatsheuvel Tel.: (0416) 280246	Fax: (0416) 278652 E-mail: info@lander.nl Internet: www.lander.nl	datum 29-10-2007
			getekend MF

Principedetail gevelbekleding LANDER vlakke S125

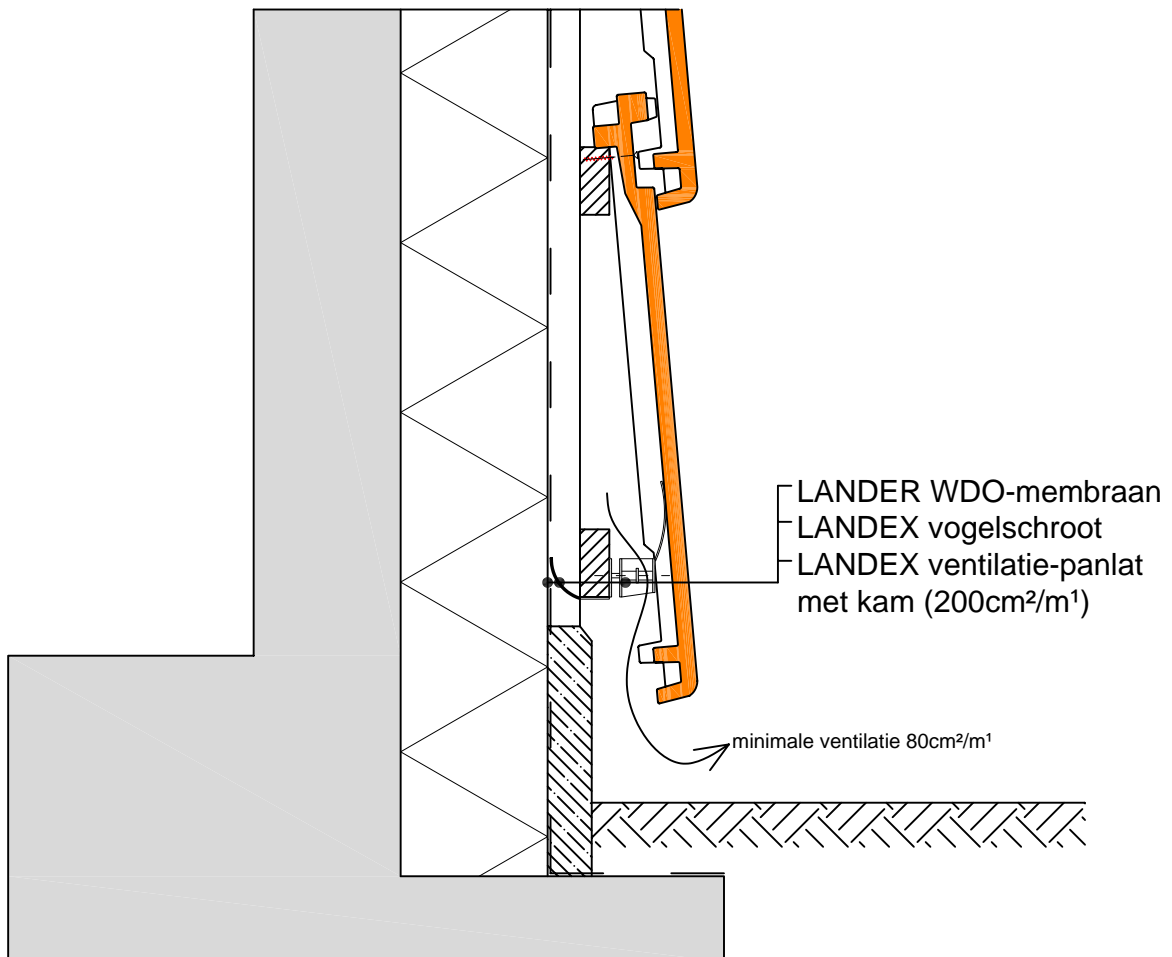
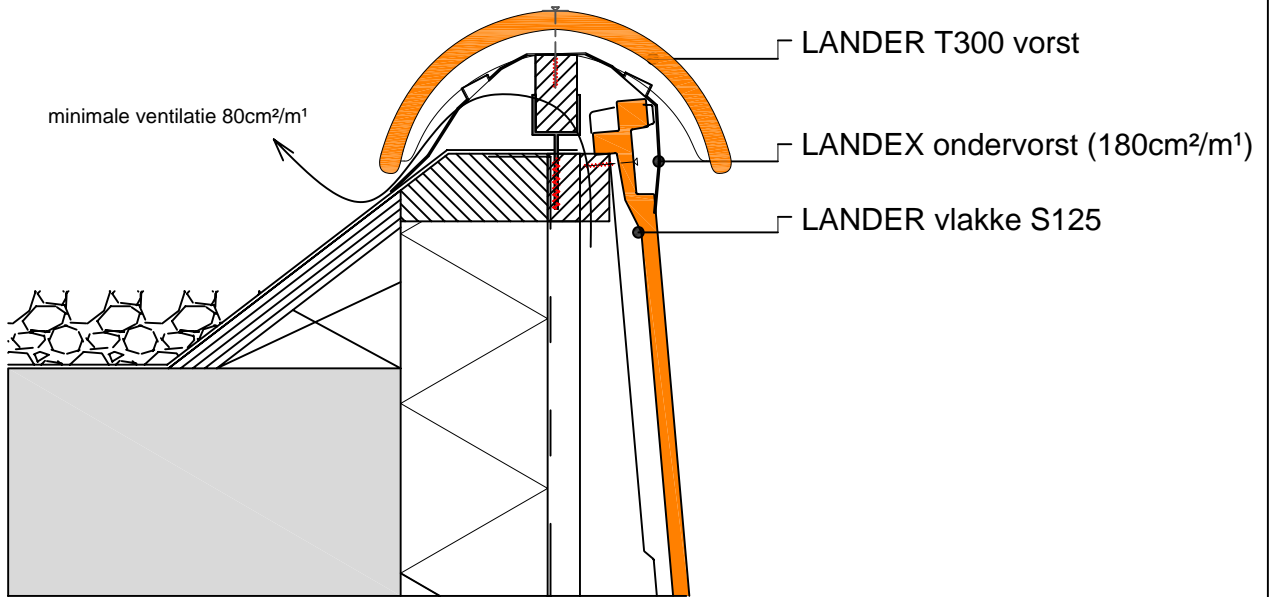

Alle berekeningen, tekeningen, gegevens, e.d. zijn kostenloos en indicatief. Hieraan kunnen geen rechten worden ontleend of aansprakelijkheid worden geaccepteerd. Zonder toestemming van LANDER is kopiëren en verspreiden niet toegestaan.

	Aansluiting gevel met platdak d.m.v. T300 vorst.	detailnummer 3
		schaal 1:5
		datum 29-10-2007
		getekend MN
Lander Dakarchitectuur BV Modelleur 4 5171 SL Kaatsheuvel Tel.: (0416) 280246		Fax: (0416) 278652 E-mail: info@lander.nl Internet: www.lander.nl

Principedetail gevelbekleding LANDER vlakke S125

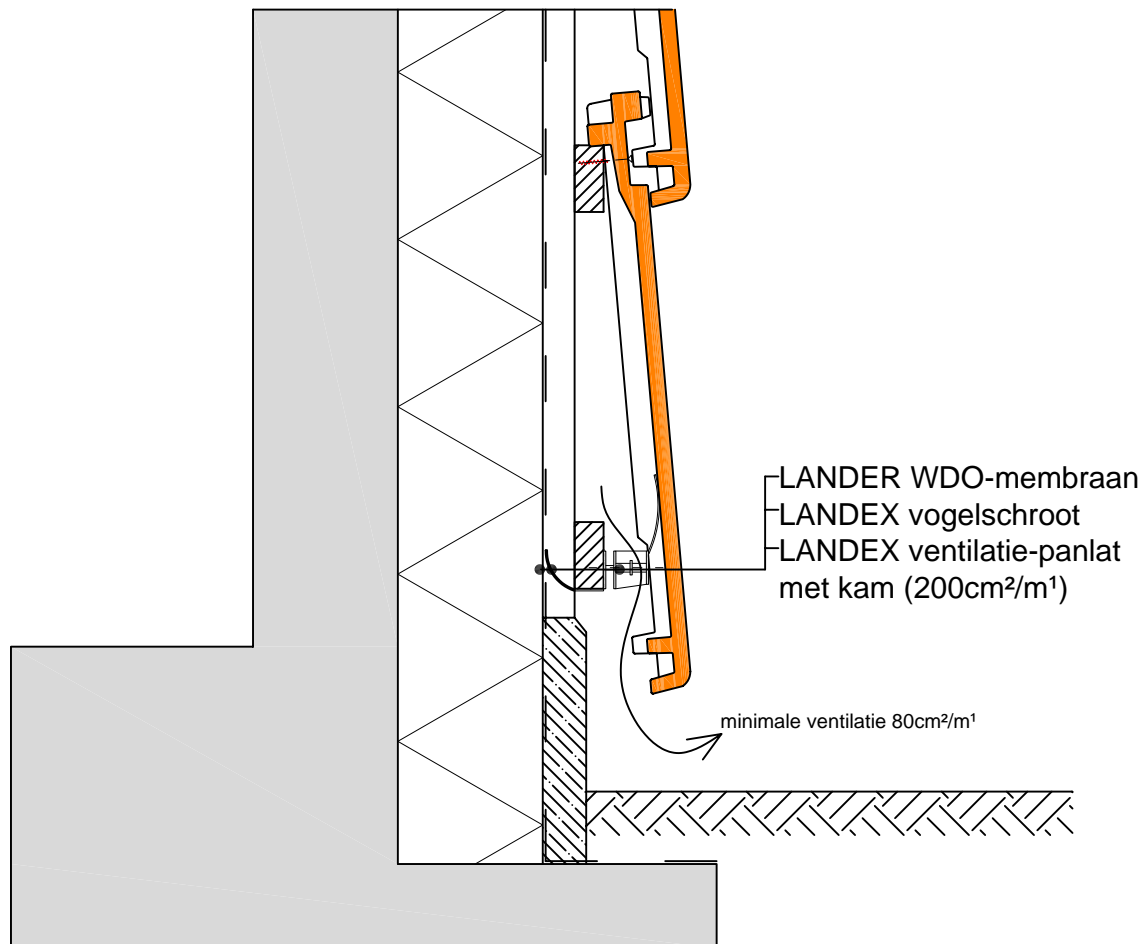
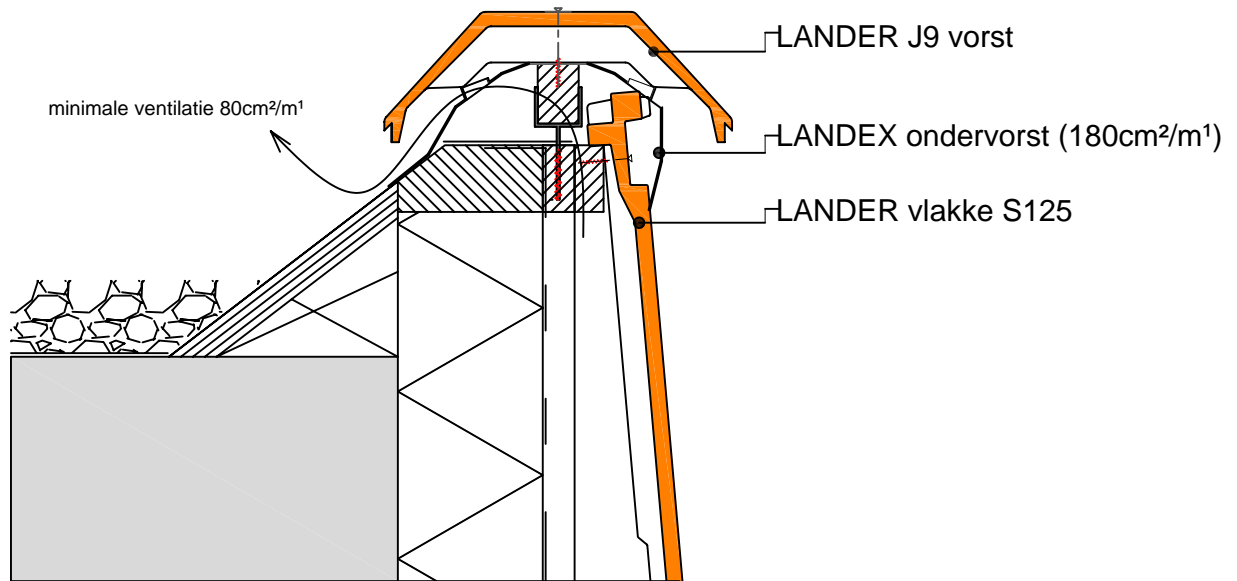

Alle berekeningen, tekeningen, gegevens, e.d. zijn kostenloos en indicatief. Hieraan kunnen geen rechten worden ontleend of aansprakelijkheid worden geaccepteerd. Zonder toestemming van LANDER is kopiëren en verspreiden niet toegestaan.

	Aansluiting gevel met platdak d.m.v. F9 vorst.		detailnummer
			4
			schaal
			1:5
		datum	29-10-2007
		getekend	MN

Lander Dakarchitectuur BV

Modelleur 4
5171 SL Kaatsheuvel
Tel.: (0416) 280246

Fax: (0416) 278652
E-mail: info@lander.nl
Internet: www.lander.nl

Principedetail gevelbekleding LANDER vlakke S125

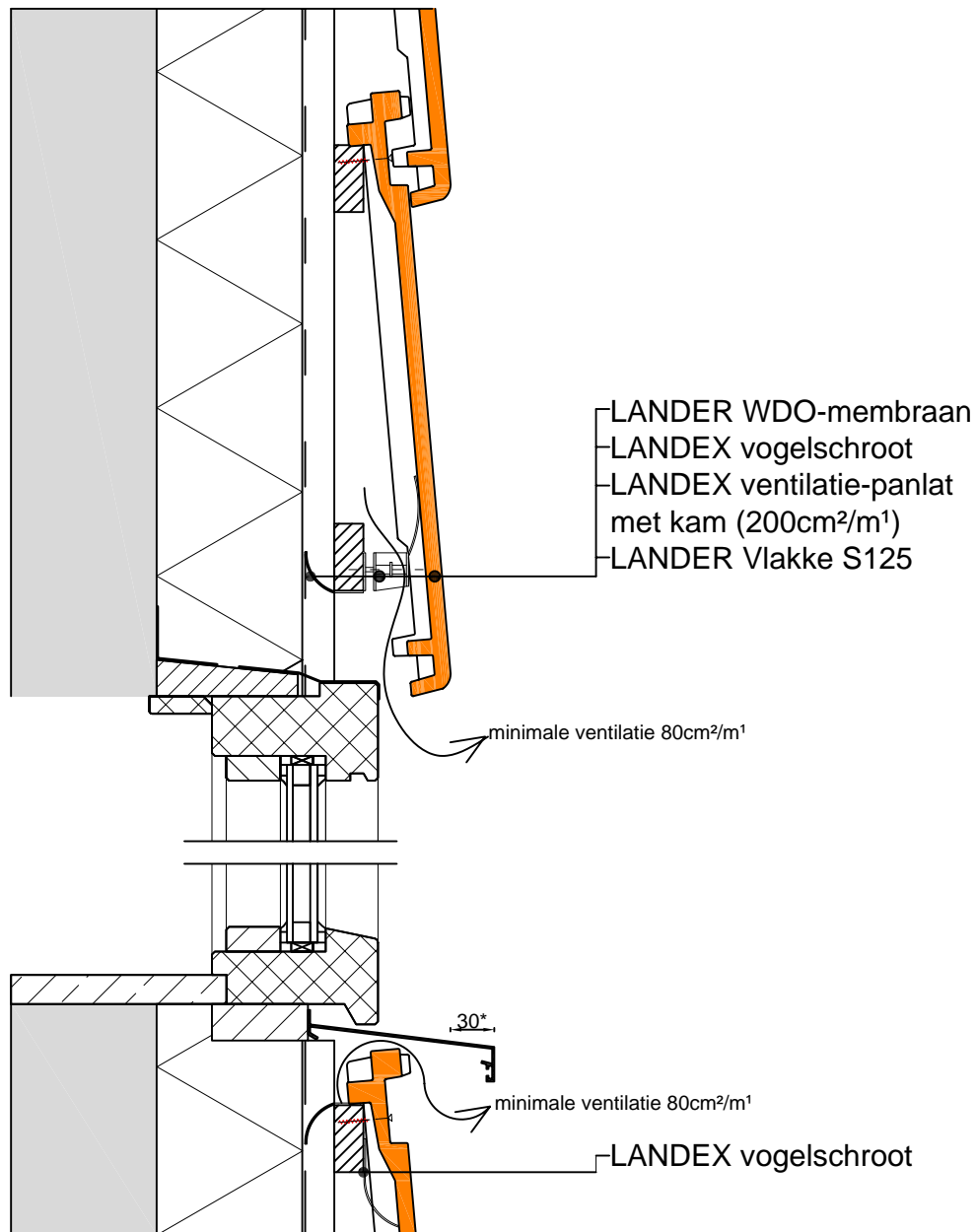

* Geef ter voorkoming van vervuiling aan de gevel de waterslagen t.o.v. het geveldeel dat het verste uitsteek een oversteek van minimaal 30mm.

Alle berekeningen, tekeningen, gegevens, e.d. zijn kosteloos en indicatief. Hieraan kunnen geen rechten worden ontleend of aansprakelijkheid worden geaccepteerd. Zonder toestemming van LANDER is kopiëren en verspreiden niet toegestaan.

	Aansluiting op kozijn met LANDER S125 gevelbekleding.	detailnummer 5
		schaal 1:5
		datum 29-10-2007
		getekend MN
	Lander Dakarchitectuur BV Modelleur 4 5171 SL Kaatsheuvel Tel.: (0416) 280246	Fax: (0416) 278652 E-mail: info@lander.nl Internet: www.lander.nl

Principedetail gevelbekleding LANDER vlakke S125

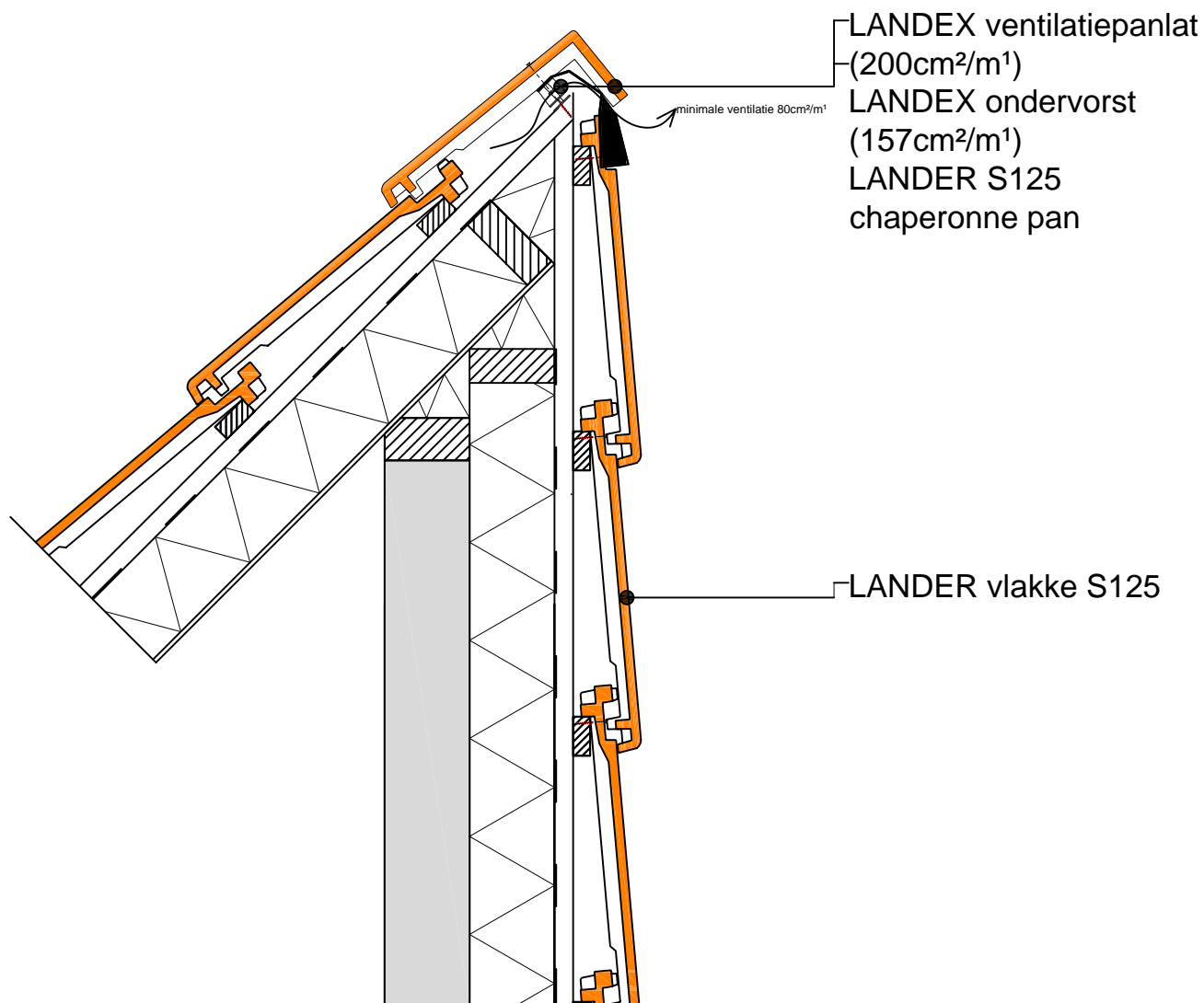

Alle berekeningen, tekeningen, gegevens, e.d. zijn kosteloos en indicatief. Hieraan kunnen geen rechten worden ontleend of aansprakelijkheid worden geaccepteerd. Zonder toestemming van LANDER is kopiëren en verspreiden niet toegestaan.

detail Aansluiting lessenaarsdak op LANDER S125 gevelbekleding d.m.v. een chaperonne pan.

detailnummer

6

schaal

1:8

datum

29-10-2007

getekend

MN

LANDER

Lander Dakarchitectuur BV

Modelleur 4
5171 SL Kaatsheuvel
Tel.: (0416) 280246

Fax: (0416) 278652
E-mail: info@lander.nl
Internet: www.lander.nl

Principedetail gevelbekleding LANDER vlakke S125

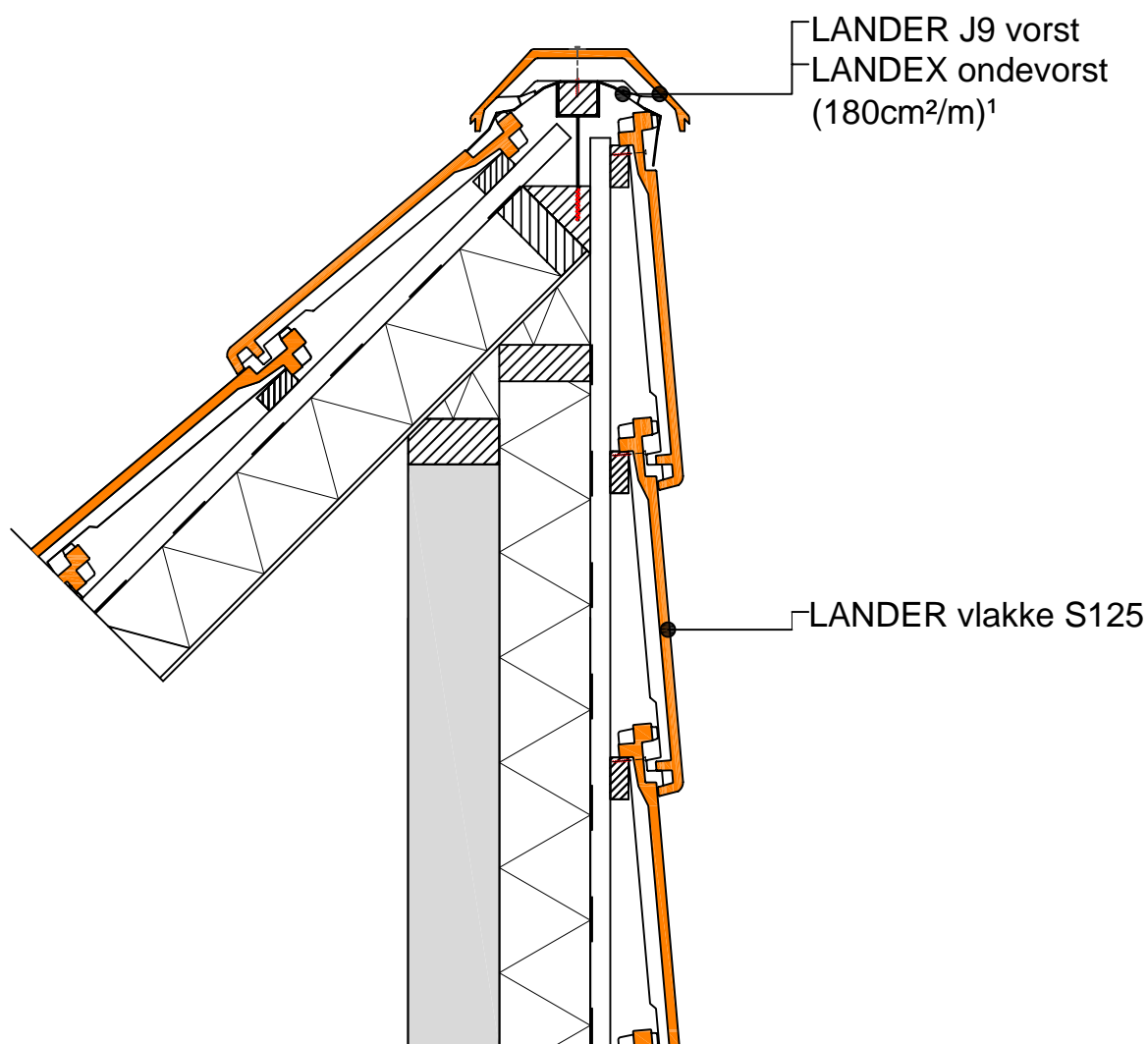

Alle berekeningen, tekeningen, gegevens, e.d. zijn kosteloos en indicatief. Hieraan kunnen geen rechten worden ontleend of aansprakelijkheid worden geaccepteerd. Zonder toestemming van LANDER is kopiëren en verspreiden niet toegestaan.

detail
Aansluiting lessenaarsdak op LANDER S125 gevelbekleding d.m.v: LANDER J9 vorst.

detailnummer

7

schaal

1:8

datum

29-10-2007

getekend

MN

LANDER

Lander Dakarchitectuur BV

Modelleur 4
5171 SL Kaatsheuvel
Tel.: (0416) 280246

Fax: (0416) 278652
E-mail: info@lander.nl
Internet: www.lander.nl

Principedetail gevelbekleding LANDER vlakke S125

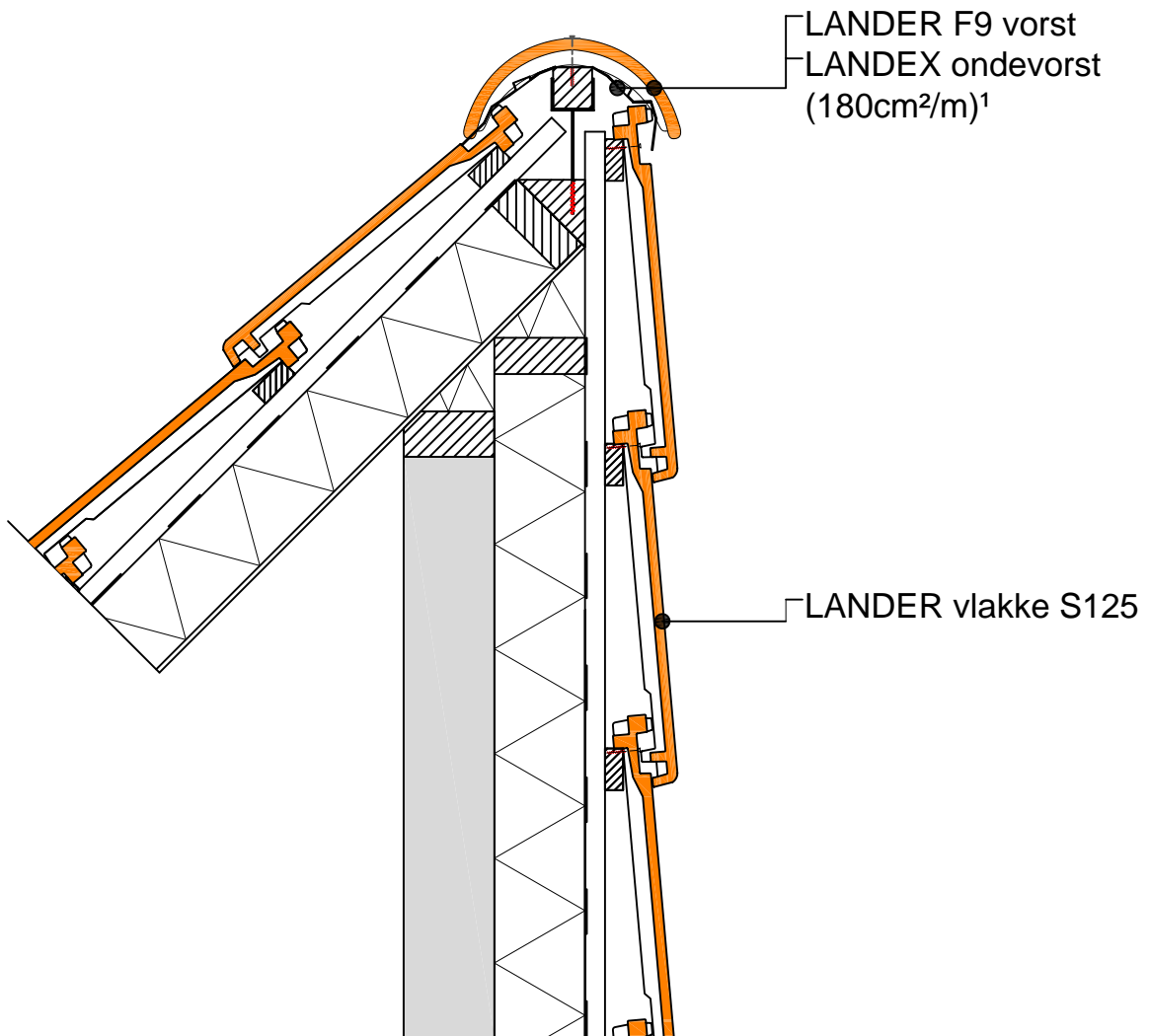

Alle berekeningen, tekeningen, gegevens, e.d. zijn kosteloos en indicatief. Hieraan kunnen geen rechten worden ontleend of aansprakelijkheid worden geaccepteerd. Zonder toestemming van LANDER is kopiëren en verspreiden niet toegestaan.

detail		detailnummer
Aansluiting lessenaarsdak op LANDER T141VAR gevelbekleding d.m.v. LANDER T300 vorst.		8
		schaal
		1:8
		datum
Modelleur 4		29-10-2007
5171 SL Kaatsheuvel		getekend
Tel.: (0416) 280246		MN
Fax: (0416) 278652		
E-mail: info@lander.nl		
Internet: www.lander.nl		

Principedetail gevelbekleding LANDER vlakke S125

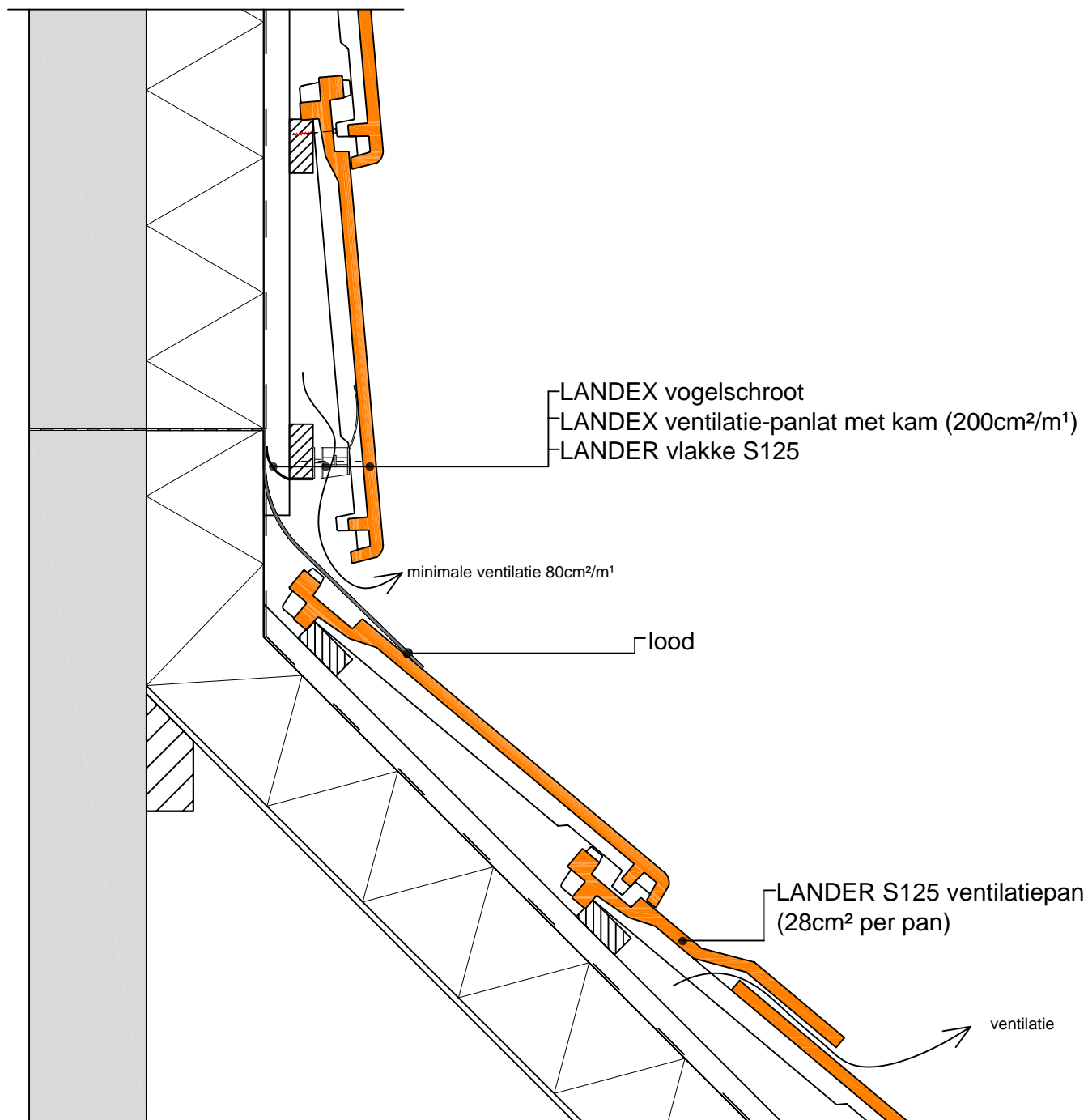

Alle berekeningen, tekeningen, gegevens, e.d. zijn kostenloos en indicatief. Hieraan kunnen geen rechten worden ontleend of aansprakelijkheid worden geaccepteerd. Zonder toestemming van LANDER is kopiëren en verspreiden niet toegestaan.

detail Aansluiting LANDER S125 gevelbekleding op schuindak.	detailnummer	9
	schaal	1:5
	datum	29-10-2007
	getekend	MN

LANDER

Lander Dakarchitectuur BV

Modelleur 4
 5171 SL Kaatsheuvel
 Tel.: (0416) 280246

Fax: (0416) 278652
 E-mail: info@lander.nl
 Internet: www.lander.nl

Principedetail gevelbekleding LANDER vlakke S125

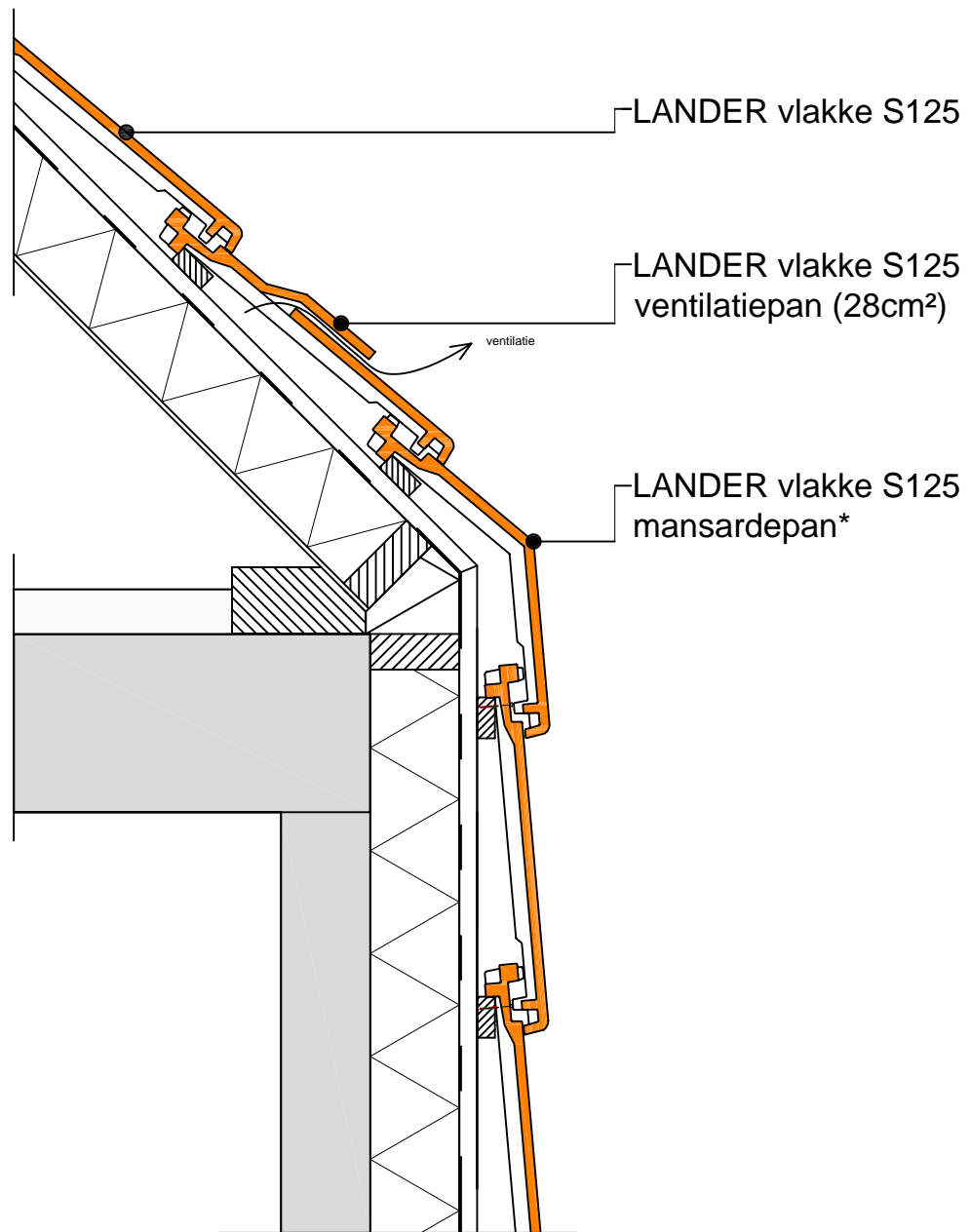

* Aanvraagformulier voor de LANDER S125 mansardepan kunt u vinden op: www.lander.nl

Alle berekeningen, tekeningen, gegevens, e.d. zijn kosteloos en indicatief. Hieraan kunnen geen rechten worden ontleend of aansprakelijkheid worden geaccepteerd. Zonder toestemming van LANDER is kopiëren en verspreiden niet toegestaan.

	Aansluiting gevel op het dak.		detailnummer 10
	Lander Dakarchitectuur BV		schaal 1:8
	Modelleur 4	Fax: (0416) 278652	datum 29-10-2007
	5171 SL Kaatsheuvel	E-mail: info@lander.nl	getekend MN
	Tel.: (0416) 280246	Internet: www.lander.nl	

Principedetail gevelbekleding LANDER vlakke S125

LANDER vlakke S125 gevelpan

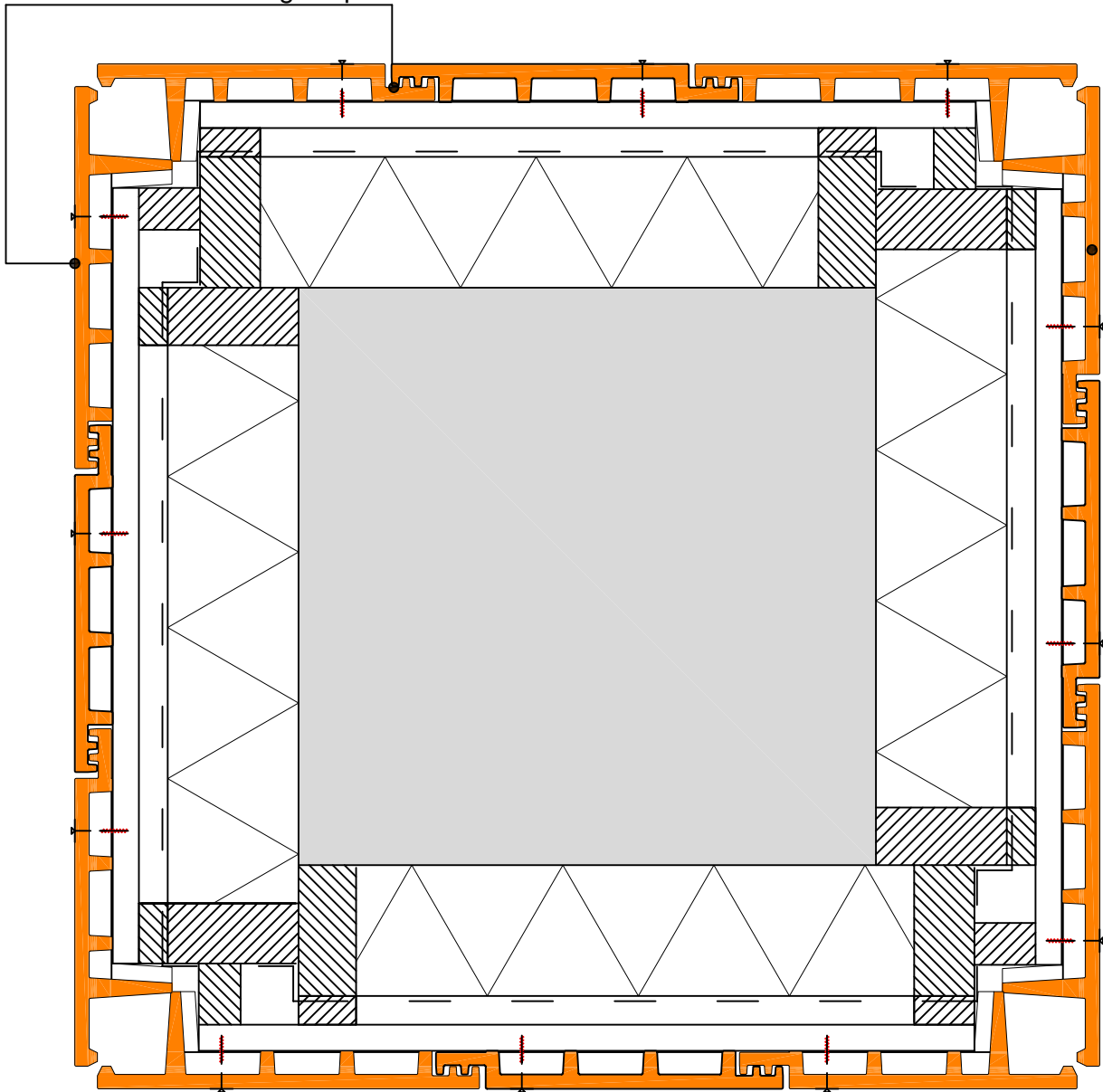

Alle berekeningen, tekeningen, gegevens, e.d. zijn kostenloos en indicatief. Hieraan kunnen geen rechten worden ontleend of aansprakelijkheid worden geaccepteerd. Zonder toestemming van LANDER is kopiëren en verspreiden niet toegestaan.

detail	Gevel hoekdetail met LANDER S125 gevelpan.	detailnummer
		11
		schaal
		1:5
datum		
29-10-2007		
getekend		
MF		

LANDER

Lander Dakarchitectuur BV

Modelleur 4
5171 SL Kaatsheuvel
Tel.: (0416) 280246

Fax: (0416) 278652
E-mail: info@lander.nl
Internet: www.lander.nl

Principedetail gevelbekleding LANDER vlakke S125

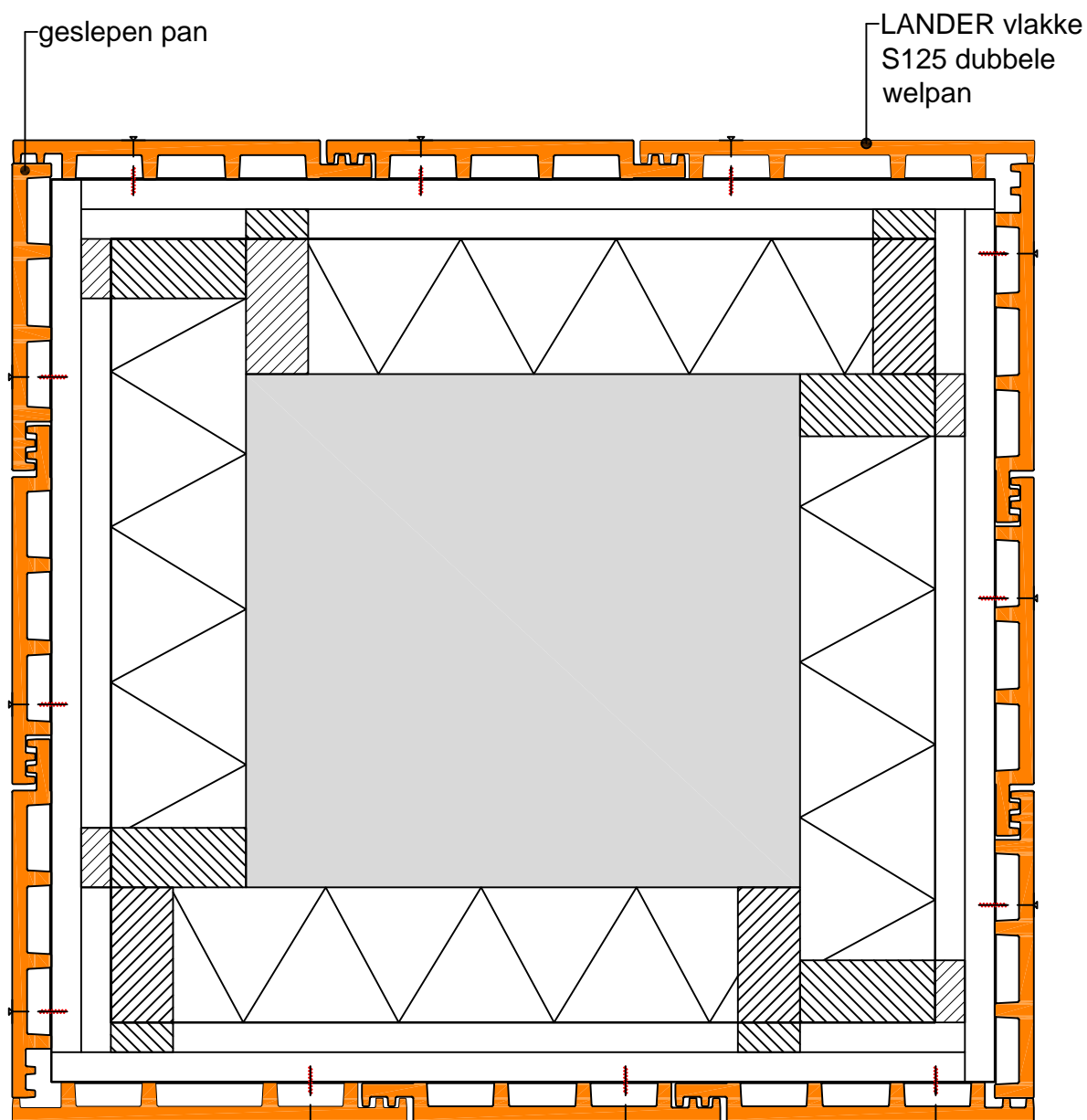

Alle berekeningen, tekeningen, gegevens, e.d. zijn kosteloos en indicatief. Hieraan kunnen geen rechten worden ontleend of aansprakelijkheid worden geaccepteerd. Zonder toestemming van LANDER is kopiëren en verspreiden niet toegestaan.

detail

Gevel hoekdetail met LANDER S125 dubbelewelpan.

detailnummer

12

schaal

1:5

datum

29-10-2007

getekend

MN

LANDER

Lander Dakarchitectuur BV

Modelleur 4
5171 SL Kaatsheuvel
Tel.: (0416) 280246

Fax: (0416) 278652
E-mail: info@lander.nl
Internet: www.lander.nl

Principedetail gevelbekleding LANDER vlakke S125

Gesloten hoekprofiel
LANDER vlakke S125 geslepen pan

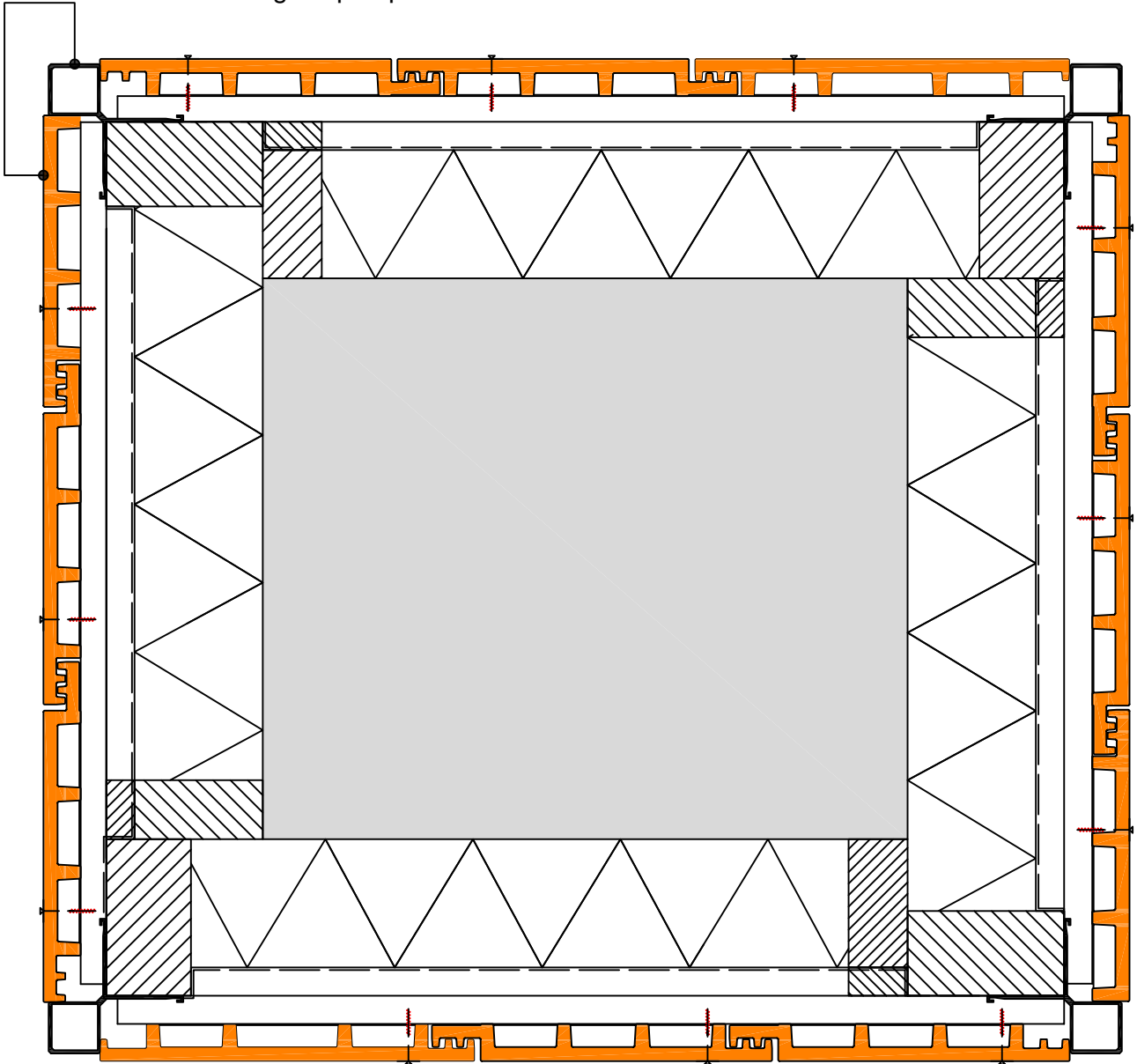

Alle berekeningen, tekeningen, gegevens, e.d. zijn kostenloos en indicatief. Hieraan kunnen geen rechten worden ontleend of aansprakelijkheid worden geaccepteerd. Zonder toestemming van LANDER is kopiëren en verspreiden niet toegestaan.

	Gevel hoekdetail met aluminium gesloten hoekprofiel.	detaillnummer
		13
		schaal
		1:5
		datum
		29-10-2007
		getekend
		MN

Lander Dakarchitectuur BV

Modelleur 4
5171 SL Kaatsheuvel
Tel.: (0416) 280246

Fax: (0416) 278652
E-mail: info@lander.nl
Internet: www.lander.nl

Principedetail gevelbekleding LANDER vlakke S125

Open hoekprofiel
LANDER vlakke S125 geslepen pan

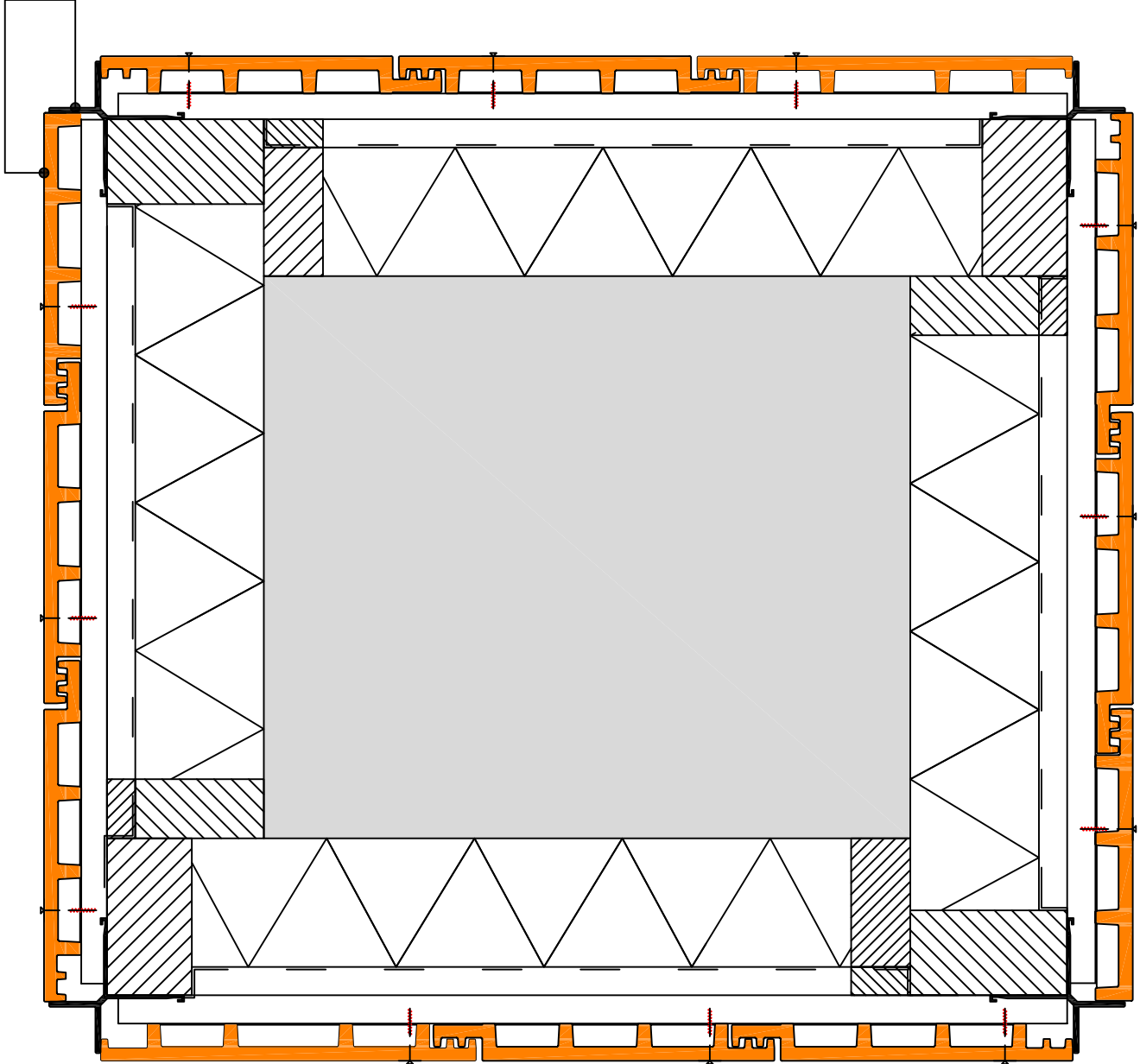

Alle berekeningen, tekeningen, gegevens, e.d. zijn kosteloos en indicatief. Hieraan kunnen geen rechten worden ontleend of aansprakelijkheid worden geaccepteerd. Zonder toestemming van LANDER is kopiëren en verspreiden niet toegestaan.

detail

Gevel hoekdetail met aluminium open hoekprofiel.

detailnummer

14

schaal

1:5

datum

29-10-2007

getekend

MN

LANDER

Lander Dakarchitectuur BV

Modelleur 4
5171 SL Kaatsheuvel
Tel.: (0416) 280246

Fax: (0416) 278652
E-mail: info@lander.nl
Internet: www.lander.nl

Principedetail gevelbekleding LANDER vlakke S125

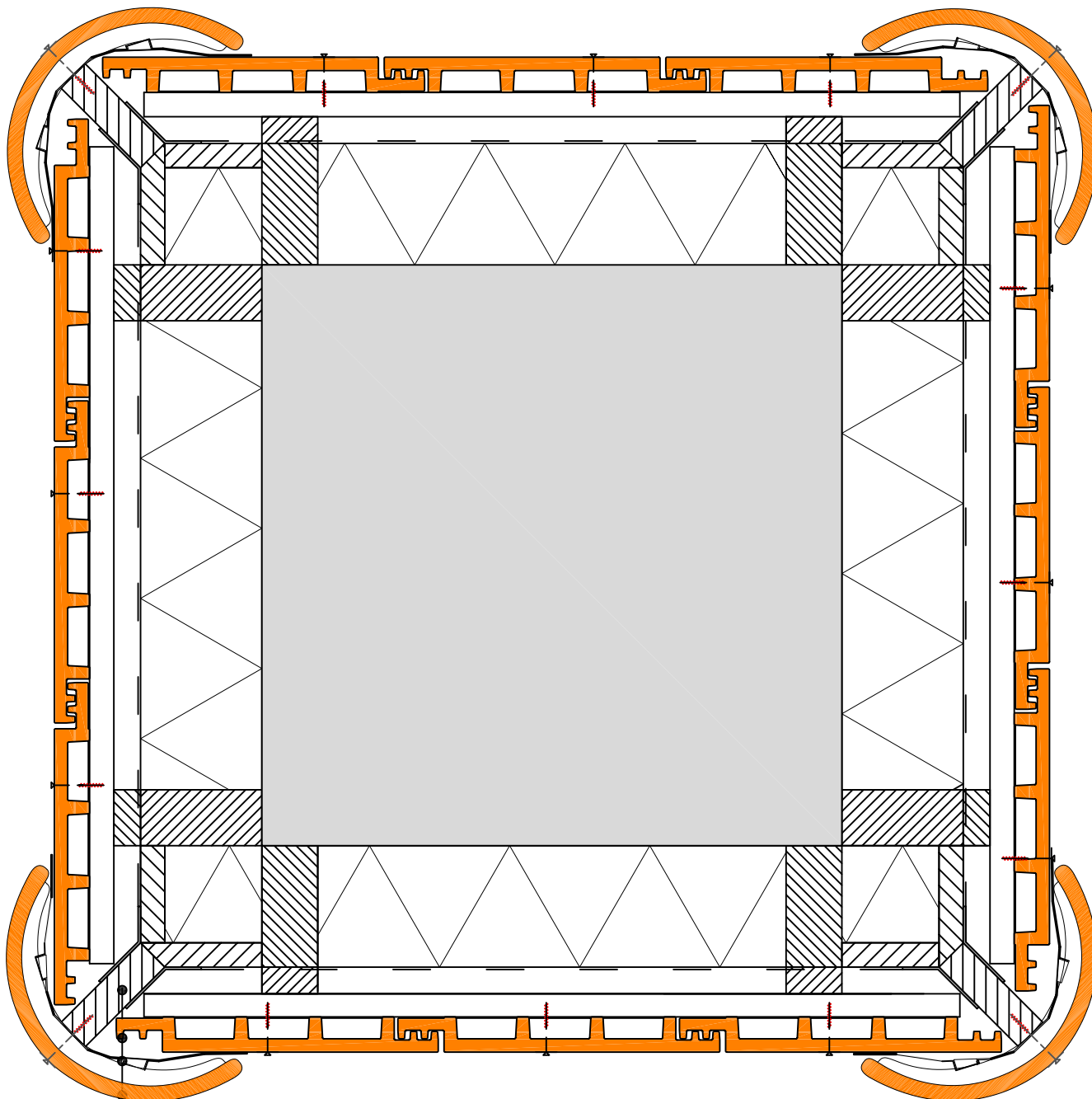

- Ruitersplank
- LANDER vlakke S125
- LANDEX ondervorst (180cm²/m¹)
- LANDER T300 vorst

Alle berekeningen, tekeningen, gegevens, e.d. zijn kosteloos en indicatief. Hieraan kunnen geen rechten worden ontleend of aansprakelijkheid worden geaccepteerd. Zonder toestemming van LANDER is kopiëren en verspreiden niet toegestaan.

detail Gevel hoekdetail met T300 vorst.	detailnummer	15
	schaal	1:5
	datum	29-10-2007
	getekend	MN

LANDER

Lander Dakarchitectuur BV

Modelleur 4
5171 SL Kaatsheuvel
Tel.: (0416) 280246

Fax: (0416) 278652
E-mail: info@lander.nl
Internet: www.lander.nl

Principedetail gevelbekleding LANDER vlakke S125

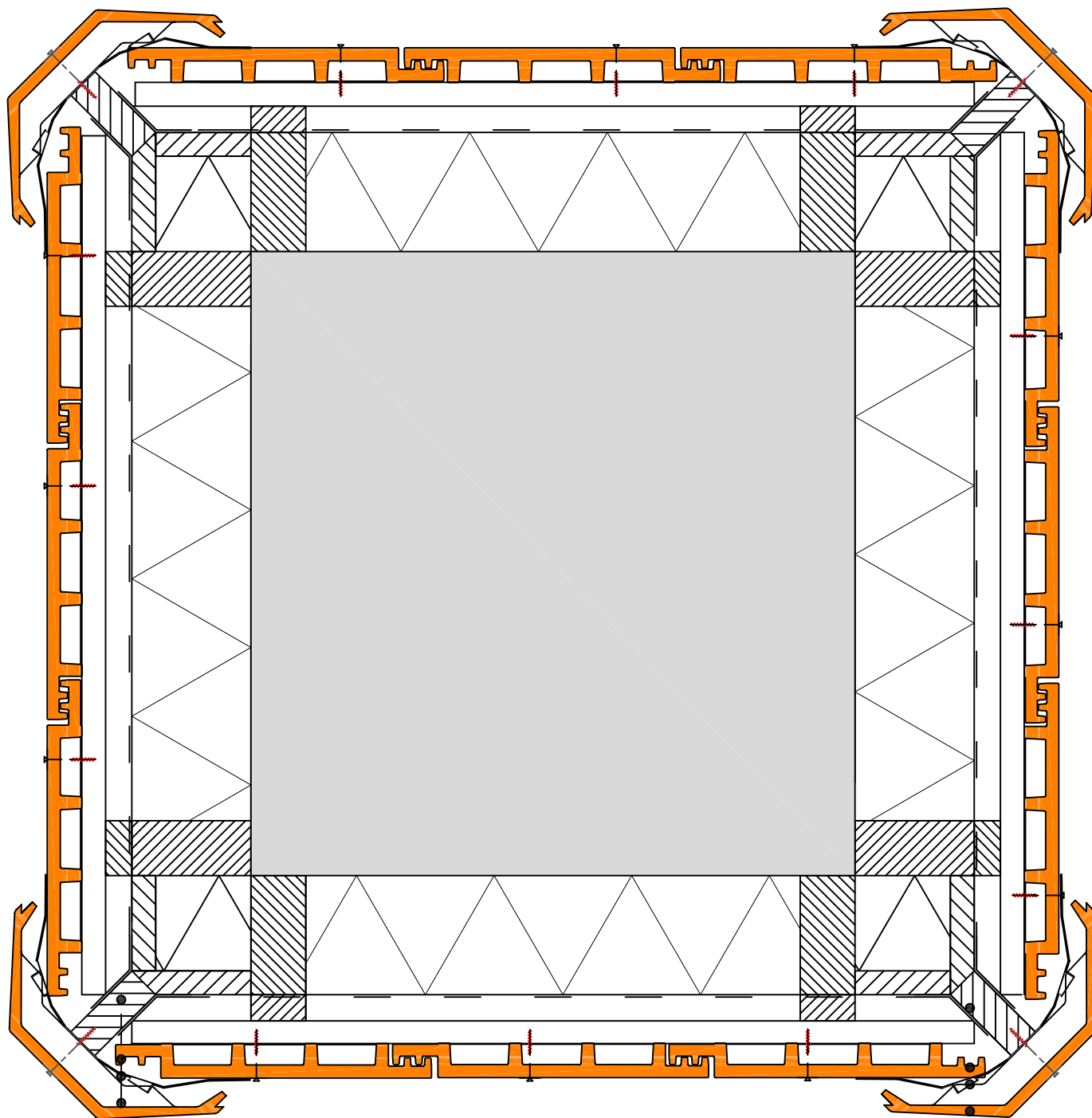

- Ruitersplank
- LANDER vlakke S125
- LANDEX ondervorst (180cm²/m¹)
- LANDER J9 vorst

Alle berekeningen, tekeningen, gegevens, e.d. zijn kostenloos en indicatief. Hieraan kunnen geen rechten worden ontleend of aansprakelijkheid worden geaccepteerd. Zonder toestemming van LANDER is kopiëren en verspreiden niet toegestaan.

detail

Gevel hoekdetail met J9 vorst

detailnummer

16

schaal

1:5

datum

29-10-2007

getekend

MN

LANDER

Lander Dakarchitectuur BV

Modelleur 4
5171 SL Kaatsheuvel
Tel.: (0416) 280246

Fax: (0416) 278652
E-mail: info@lander.nl
Internet: www.lander.nl

Principedetail gevelbekleding LANDER vlakke S125

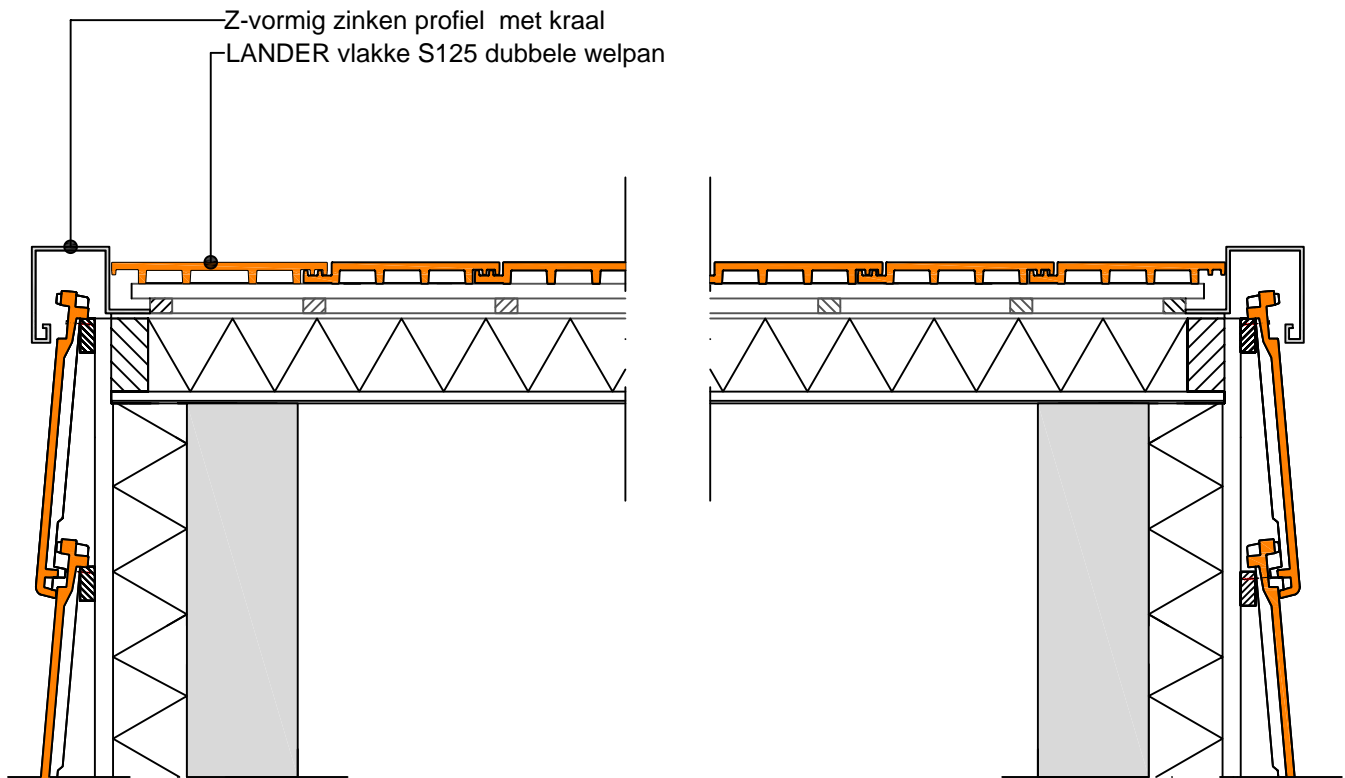

Alle berekeningen, tekeningen, gegevens, e.d. zijn kosteloos en indicatief. Hieraan kunnen geen rechten worden ontleend of aansprakelijkheid worden geaccepteerd. Zonder toestemming van LANDER is kopiëren en verspreiden niet toegestaan.

tekening

Oplossing aansluiting dakpannen met pannen aan de gevel

tekeningnummer

17

schaal
1:10

datum
27-09-2007

getekend
MN

LANDER

Lander Dakarchitectuur BV

Modelleur 4
5171 SL Kaatsheuvel
Tel.: (0416) 280246

Fax: (0416) 278652
E-mail: info@lander.nl
Internet: www.lander.nl